

**9012A**  
*(9012/7000)*

**MODE D'EMPLOI**



**MENU**

Appuyer sur la tige pour changer de mode.

TIME 1

TIME 2

ALARM

CHRONO

COMPASS

TIME 1  
00 01  
07:38'22

TIME 2  
00 01  
03:38'22

ALARM  
-- 01  
00:00'88

CHR  
00 01  
00'00"00

COMP  
00 01  
02:00'88

### SYNCHRONISATION DES AIGUILLES

De n'importe quel mode, appuyer sur la tige au moins 3 secondes : le mouvement entre en mode synchronisation des aiguilles.

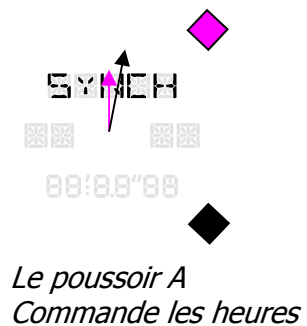

*Appuyer sur la tige pour sortir du mode*

**FONCTION TIME1**

Les aiguilles indiquent l'heure du time 1

Date

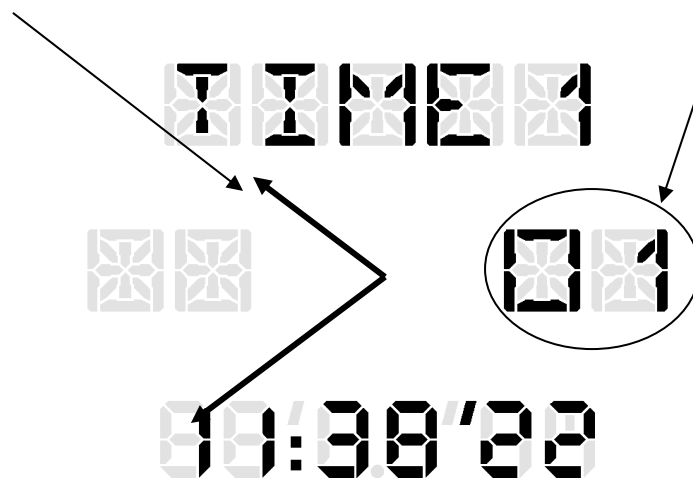

**Actions:**

- A: Non utilisé
- A 1 second: Non utilisé
- B: Dégagement de l'afficheur
- B 1 second: Réglage du Time 1, Date et des paramètres
- A + B: Non utilisé

**Pour régler l'heure locale, la date et les paramètres, Tirer la tige depuis n'importe quel mode ou appuyer sur B au moins une seconde depuis le mode Time, les aiguilles sont placées de manière à dégager l'afficheur.**

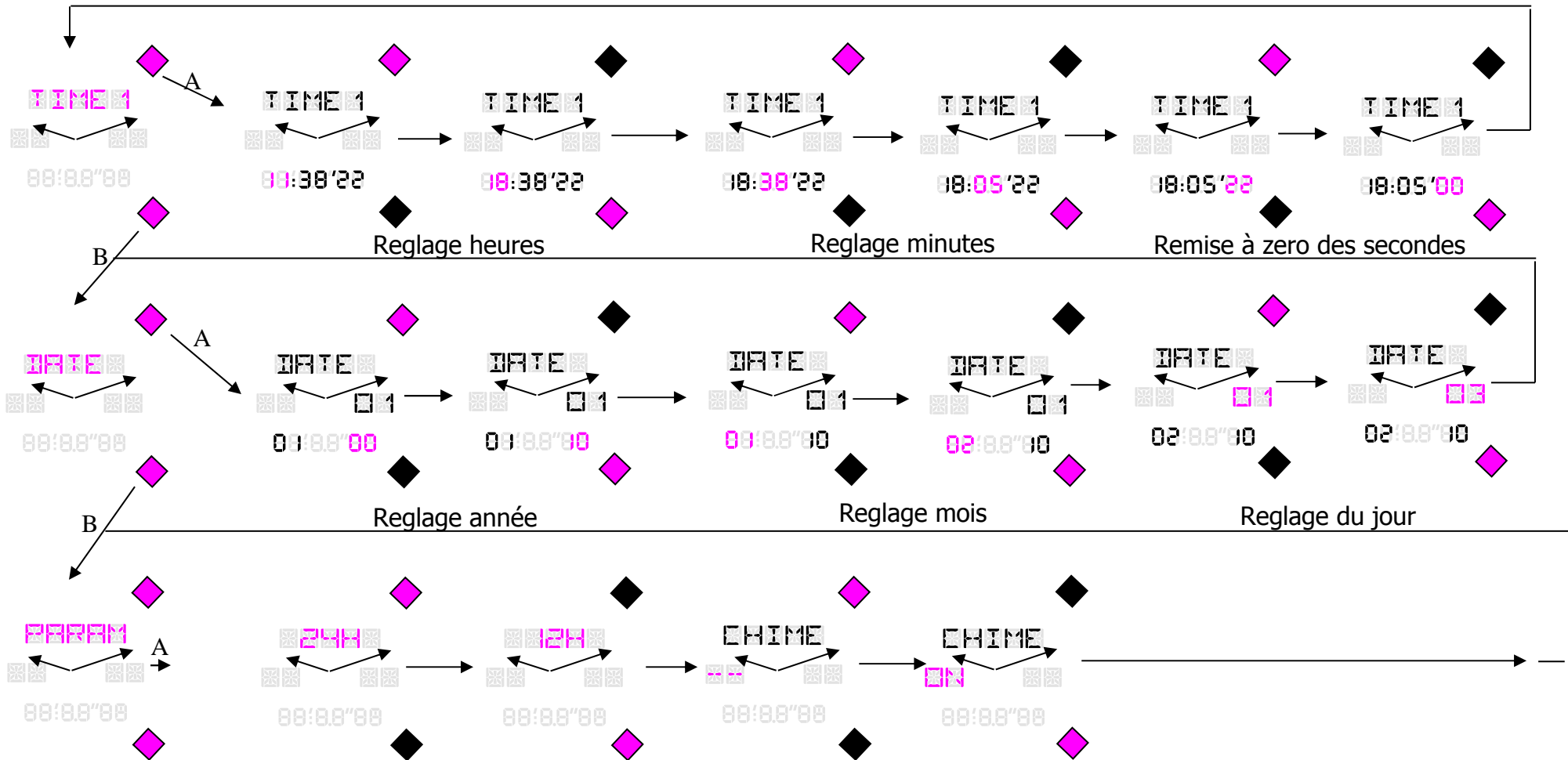

Note: Pour sortir de ce mode: Si l'entrée s'est faite par B attendre 5 secondes ou presser la tige.  
Si la tige a été tirée : la remettre en place.

**FONCTION TIME2**

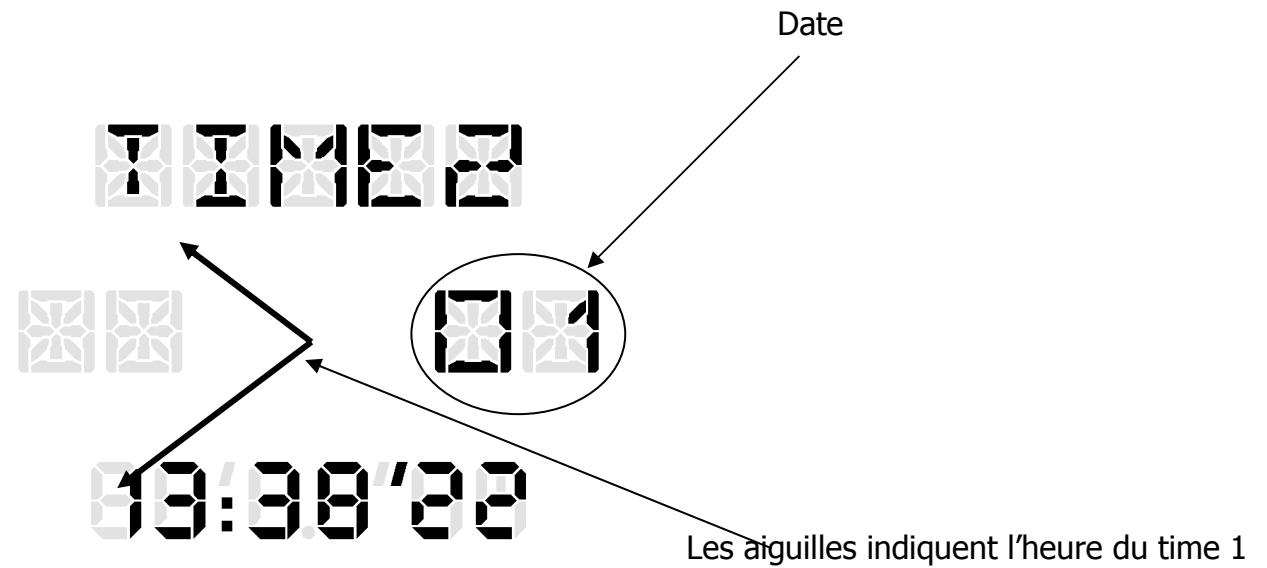

**Actions:**

- A: Non utilisé
- A 1 second: Non utilisé
- B: Dégagement de l'afficheur
- B 1 second: Reglage du time 2
- A + B: Fonction voyager

**Pour régler le time 2 appuyer sur B pendant 2 secondes.**

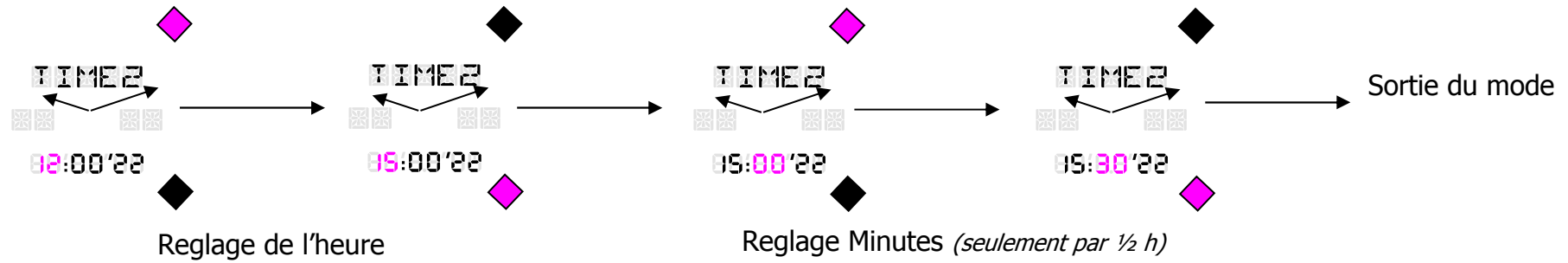

Pour sortir du mode on peut aussi appuyer sur la tige ou attendre 5 secondes.



**FONCTION ALARME**

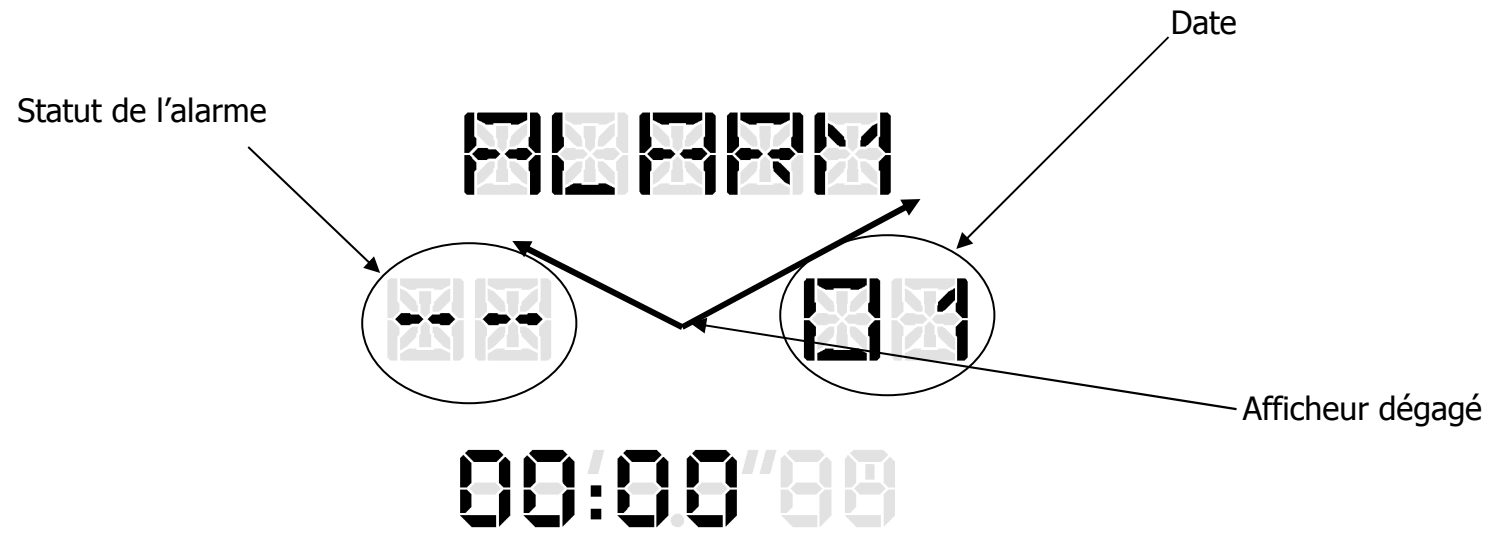

**Actions:**

- A: Change le statut de l'alarme
- A 1 second: Non utilisé
- B: Dégage l'afficheur
- B 1 second: Alarm setting
- A + B: Non utilisé

**Pour régler l'heure d'alarme appuyer au moins une seconde sur le bouton B.**

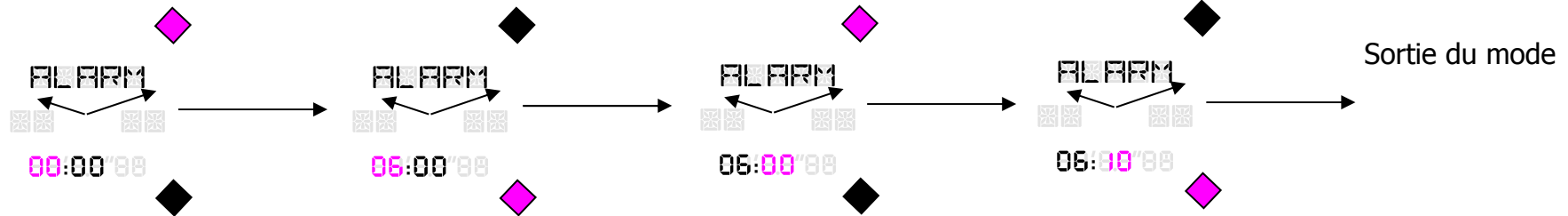

Pour sortir du mode on peut aussi appuyer sur la tige ou attendre 5 secondes.

**FONCTION CHRONO**

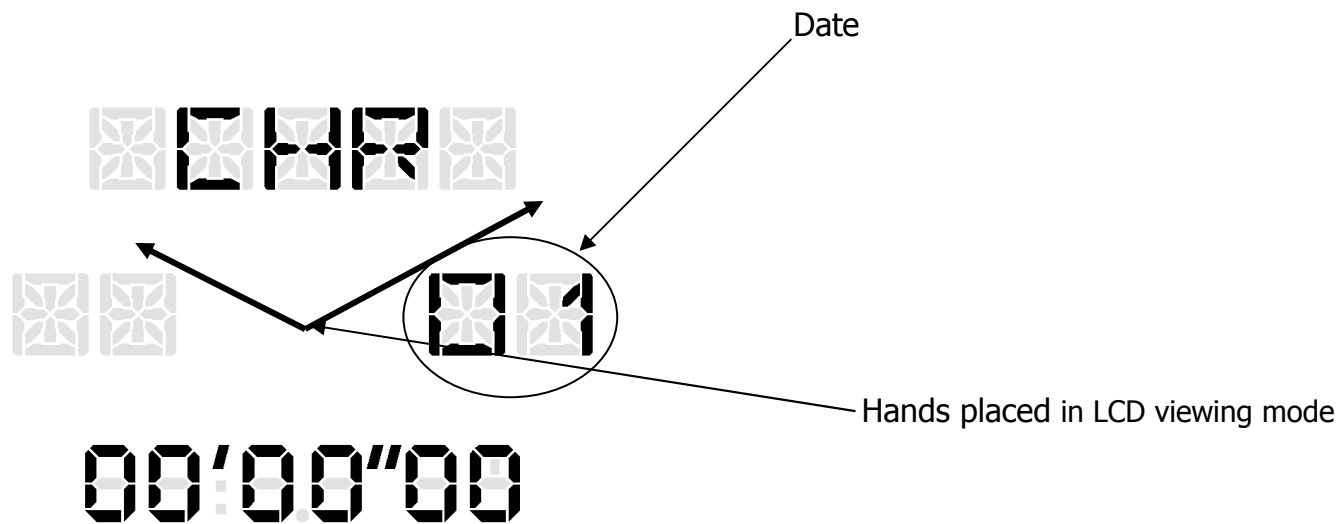

**Actions:**

Chaque action dégage l'afficheur pour 20 secondes  
Lire la description ci-dessous.

### **1. Mesure d'un temps écoulé**

Appuyer sur A pour démarrer le chrono. Appuyer sur A pour arrêter le chrono, L'afficheur indique le temps écoulé.  
Appuyer sur B pour effectuer un reset.

### **2. Mesure de temps cumulés**

Même opérations qu'en **1.** mais remplacer "appuyer sur B" par appuyer sur A pour relancer le chrono.

### **3. Lecture d'un temps partiel lorsque le chrono est figé**

Appuyer sur A pour démarrer le chrono.  
Appuyer sur B pour geler l'affichage.  
Appuyer sur B pour dégeler l'affichage, le chrono ne s'arrête pas de tourner.

### **4. Mesure d'un second temps**

Cette opération est un combiné de 2 autres:

- Appuyer sur A pour démarrer le chrono
- Appuyer sur B pour geler l'affichage (Le chrono continue de tourner)
- Appuyer sur A (Les pictogrammes ne clignotent plus car le chrono est arrêté)
- Appuyer sur B pour dégeler le chrono : L'afficheur indique le temps écoulé depuis le début du chronométrage.
- Appuyer sur B pour reset

**FONCTION COMPAS**

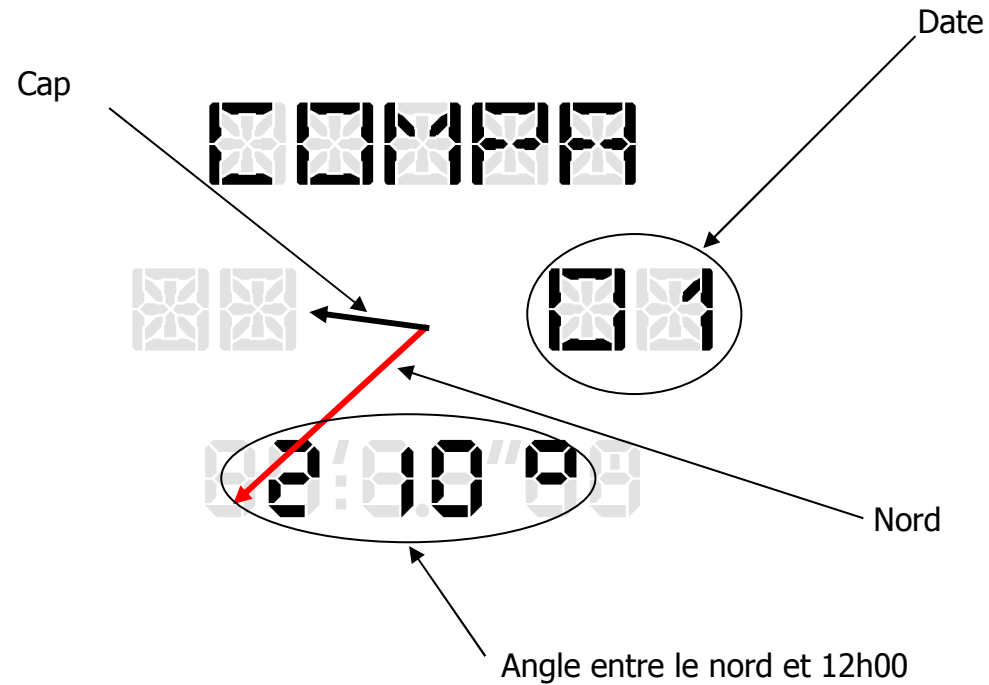

**Actions:**

- A: Demarre mesures pour 20s
- A 1 second: réglage du cap
- B: Non utilisé
- B 1 second: Réglage de la déclinaison et calibration
- A + B: Non utilisé
- Lorsque le compas est en veille les aiguilles sont placées à l'heure du time1

**Pour régler le cap appuyer sur A au moins une seconde.**

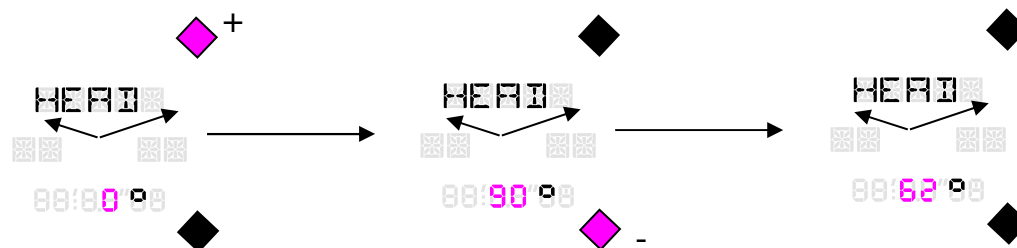

Pour sortir du mode appuyer sur la tige ou attendre 5 secondes.

**Pour les réglages et la calibration du compas appuyer sur B au moins 1 seconde.**

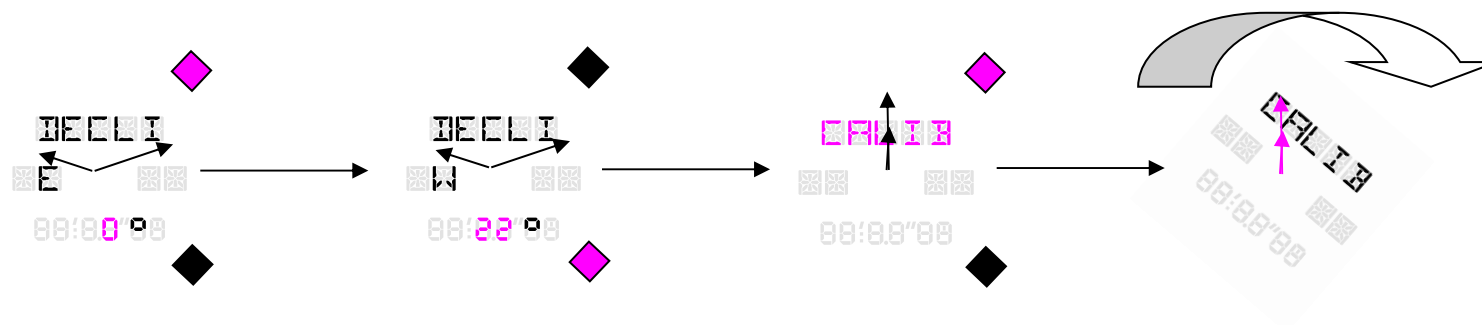

La déclinaison peut être réglée entre 40° Est et 40° Ouest

Pour Calibrer le compas tourner le mouvement à plat de manière à ce que les aiguilles restent en face de vous. Une fois la calibration terminée le mouvement sort automatiquement du réglage.

Pour sortir du mode on peut appuyer sur la tige ou attendre 5 secondes.

**BATTERIE FAIBLE**

Lorsque la batterie est faible, toutes les fonctions sont désactivées et les aiguilles se placent à 12h00.  
Batt clignote.  
Si l'alarme est active elle le restera jusqu'à ce qu'elle sonne.

